



## LÉGBEVEZETŐK KIVÁLASZTÁSA

PÁRÁSODÁS ÉS PENÉSZESEDÉS ELKERÜLÉSÉHEZ

NYÍLT ÉGÉSTERŰ GÁZKÉSZÜLÉKEK ÉS HAGYOMÁNYOS TÜZELŐBERENDEZÉSEK LÉGELLÁTÁSÁHOZ



## KOMFORT ÉS ENERGIAMEGTAKARÍTÁS



Az új építésű, valamint korszerűen felújított épületeinket már megerősített hővédelem és az igen jó tömítettségű nyílászárók jellemzik. Ezzel az energiatakarékosság jegyében ugyan a fő hőtechnikai problémákat megoldottuk, de az épületek «becsomagolásával» új gondok jelentkeztek.

Ahol nincs, vagy nem megfelelő a szellőzés, a friss levegő sem tud bejutni, ezáltal egészen új problémák keletkeznek: romlik a helyiségek levegő minősége, csökken a komfortérzet és az életvitellel együtt járó párafeldúsulás következtében, a hidegebb felületeken páralecsapódások keletkeznek. Fűtési szezonban az ablaknyitások szellőztetéssel (még a néhány perces átszellőztetés esetén is) szabályozatlanul nagy mennyiségű hideg levegőt engedünk be az épületbe, amellyel jelentősen növeljük fűtési költségeinket.

### Optimális páratartalom, és fűtési energia megtakarítás

A megoldás: Intelligens légszűrőket építünk a lakóhelyiségek homlokzati nyílászáróiba, vagy külső falaiba, hogy ezeken keresztül friss levegőt juttassunk be a legkevésbé szennyezett helyiségekbe (komfortterekbe), és a nyílt égésterű gázkészülék légutánpótlása érdekében a gázkészülékek helyiségeibe. Ezzel összhangban az elhasznált levegőt a kiszolgáló, vizes helyiségekből (fürdő, WC helyiség, stb...) kell az épület adottságaihoz alkalmazkodva eltávolítanunk. (Bővebb információt találhat az Aereco páraszabályozott rendszerről Főkatalógusunkban, illetve honlapunkon.

### Mi szabályozza a légcserét?



A (higro)párszabályozású légszűrők érzékelője és működtetője, azt az ismert fizikai jelenséget használja ki, hogy egyes anyagok megnyúlnak a páratartalom emelkedésekor és összehúzódnak, ha a levegő szárazabbá válik.

Ezen az elven működik a légszűrők V8 érzékelőjének 8 rétegű poliamid pántkötege, amely a légszűrőben lévő zsálot mozgatja, ezzel befolyásolva a szellőzőlevegő mennyiségét a mindenkori belső relatív páratartalom függvényében. Ezáltal a légszűrők automatikusan, a helyiségben lévők mindenkori igényeihez igazítják a szellőzési levegőmennyiséget, így nem okoznak fölösleges hővesztéseket.

### Nyílt égésterű gázkészülékek légutánpótlása

Épületeink korszerű "becsomagolásának" következtében a lakásokban elhelyezett nyílt égésterű gázkészülékek légellátása és égéstermék elvezetése bizonytalanra válik, amely **balesetveszélyt** jelent.

A nem lezárható és növelt minimum hozamú légszűrő elem(ek) szakszerű kiválasztásával és elhelyezésével a nyílt égésterű gázkészülékek égési és szellőző levegőjének utánpótlása biztosítható. Ezáltal a berendezések biztonságosan üzemeltethetők.

**Pontos típus és darabszám kiválasztása gáztervezői feladat, kérjük tekintse meg a műszaki jellemzőket és jellegzőgörbéket. Bővebb információ: 6-7. oldalon.**

# LÉGBEVEZETŐK NYÍLÁSZÁRÓBA, FALÁTVEZETÉSBE

A higroszabályozású légbevezetők beépítésével és hatékony levegő elvezetéssel (szabályozott gépi elszívás, gravitációs, vagy hibrid szellőztetési rendszer alkalmazásával) megelőzhetők, illetve megszüntethetők a páralecsapódás, penészesedés okozta problémák és csökkenthetők a fűtési költségek.

**Aereco légbevezetők = Több mint 30 év gyártói tapasztalat:**

- A légbevezetők páraérzékeny pántkötegének működésre a gyártó 30 év garanciát vállal
- Higroszabályozás: a belső relatív páratartalomtól függően nyitják zsaluikat
- Hangcsillapított változatok, a külső forrásból származó zajok csillapítására
- **Speciális típusok gázkészülékek, kályhák, kandallók légellátásához\***
- Automatikusan és folyamatosan szabályozzák a légcserét
- Megelőzik a páralecsapódást és penészesedést
- Építéskor vagy akár utólag is felszerelhetők
- Biztosítják a megfelelő levegő minőséget
- Minimalizálják a szellőzési hőveszteséget
- Segédenergiát nem igényelnek
- ÉMI-NMÉ minősítéssel rendelkeznek
- Egyszerűen karbantarthatók
- Esztétikus megjelenés
- Kiváló Építési Termék díjjal elismert termékcsoport



**ÉMI-NMÉ minősítések:**  
 Aereco légbevezetők nyílászáróba A-48/2015  
 Aereco légbevezetők falátvezetésbe A-49/2015

## Nyílászáróba építhető légbevezetők

## Fali légbevezető

		EMM 716 (vagy színes változatai)	EHM 1276 (vagy színes változatai)	EAR 201 (vagy színes változatai)	EAR 200 (vagy színes változatai)	EMF 963 EFR 174 (vagy színes változatai)	EHT 780
		Standard típus, széleskörűen alkalmazható változat		Zajosabb városi környezetbe, választható akusztikus kiegészítővel és akusztikus esővédővel		Kézi beállítású típus	Ha a helyiség adottságai miatt nem alkalmazható a nyílászáróba építhető típus
		Higroszabályozású légbevezető lezárható	Higroszabályozású légbevezető NEM lezárható	Akusztikus, higroszabályozású lezárható	Akusztikus, higroszabályozású NEM lezárható	Higroszabályozás nélküli változat, (EFR huzatkorlátozós esővédővel ajánlott)	Higroszabályozású standard fali légbevezető lezárható
Családi ház, Lakás, Nyaraló	Nappali	+++	++	+++	++	+	+++
	Hálószoba	+++	+	+++	+	+	+++
	Gyerekszoba	+++	+	+++	+	+	+++
	Dolgozó szoba	+++	+	+++	+	+	+++
	Étkező	++	++	++	++	+	+++
Iskola, óvoda	Osztályterem	+	+++	+	+++	+	+++
	Iroda	++	+++	++	+++	+	+++
Középületek	Iroda	++	+++	++	+++	+	+++
	Tárgyaló	+	+++	+	+++	+	+++
Szállodák, Panziók	Vendégszoba, iroda	+	+++	+	+++	+	+++
	Tárgyaló, étterem	++	+++	++	+++	+	+++

\* A nem lezárható, növelt minimum léghozamú légbevezetők kiválasztásával kapcsolatos információkért lapozzon a 6-7. oldalra.

# LÉGBEVEZETŐK KOMFORTTÉR SZELLŐZTÉSHEZ

## EMM, EHM, EFM, EFR - standard légbevezetők nyílászáróba

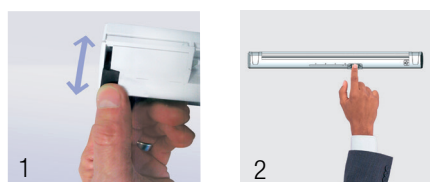

Az EMM higroszabályozású standard, automatikus működésű légbevezetők a szellőzési rendszer elengedhetetlen részei. Az EMM és EMF kétféle légáramlással szerelhető: függőleges vagy ferde, mely a benttartózkodók kényelme érdekében megválasztható.

Záróretesszel rendelkező típusok is választhatók, amelyek szabályozószaluját manuálisan a zárt (minimum) állásban rögzíthető(1), hogy szélsőségesen hideg és szeles téli időben megakadályozza a túlzott légcserét. A kézi beállítású EFR légbevezető manuálisan öt pozícióban mozgatható csúsztatólapja(2) segítségével állítható a helyiségbe beáramló friss levegő mennyisége. A nyílászáró belső részére beépítésre kerülő légbevezetőhöz külső oldali esővédő is szükséges.

Az EMM és EMF típusú légbevezetők zajcsillapítása  $D_{n,e,w}=33\text{dB}$ , alapesetben, külső akusztikus esővédővel  $D_{n,e,w}=37\text{dB}$ . (Műszaki adatok 8. és 11. oldalon)

Az EMM, EMF és EFR légbevezetők 3 az EHM típusok 4\* standard színben rendelhetők: fehér (RAL 9003), tölgy (RAL 8001), gesztenye (RAL 8017) szürke\* (RAL 7045)

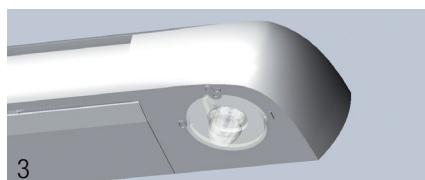

## EAR, EAF - akusztikus légbevezetők nyílászáróba

Az EAR páraérzékelős és zajcsillapított, automatikus működésű légbevezetők akusztikus kiegészítőikkal hatékony védelmet nyújtanak a külső forrásból származó zajok ellen, ezért kitűnő választás a zajos városi környezet kihívásaira.

A higroszabályozás jóvoltából pedig optimalizálják a helyiségek levegő minőségét. A záróretesszel ellátott típusváltozatokon szélsőséges időjárás (rendkívüli hideg, orkánszerű szél) esetén lehetővé válik a szalú kézi bezárása minimum helyzetbe. A légbevezetőt a megfelelő belső légforgalom érdekében csak igen indokolt esetben javasolt lezárni. A záróretesszel rendelkező lezárható EAR és EAF típusváltozatok maximális nyitott helyzetbe is állíthatók(3).

A nyílászáró belső részére beépítésre kerülő légbevezetőhöz külső oldali esővédő is szükséges.

Az EAR, EAF légbevezetők 4 standard színben rendelhetők: fehér (RAL 9003), tölgy (RAL 8001), gesztenye (RAL 8017), szürke (RAL 7045)

## EHT, EFT - falátvezetésbe építhető légbevezetők

A nyílászáróra szerelhető változatok fali megfelelője. Ha a légbevezető valamiért nem szerelhető a nyílászáróra, akkor az EHT, EFT típusok a tökéletes választás.

Az EHT fali légbevezetők is rendelhetők záróretesszel ellátott kivitelben, hogy védettek legyenek a túlzott hideg és szélhatás ellen. A falátvezetés belső részére beépítésre kerülő fali légbevezetőhöz külső oldali esővédő is szükséges.

Az EHT, EFT típusú fali légbevezetők zajcsillapítása alapesetben  $D_{n,e,w}=33\text{dB}$ , hangcsillapító betéttel és  $D=100\text{mm}$  csővel  $D_{n,e,w}=45\text{dB}$ , a  $D=125\text{mm}$  csővel, valamint a hozzávaló hangcsillapítóval  $D_{n,e,w}=52\text{dB}$ . (Műszaki adatok 12-13. oldal)





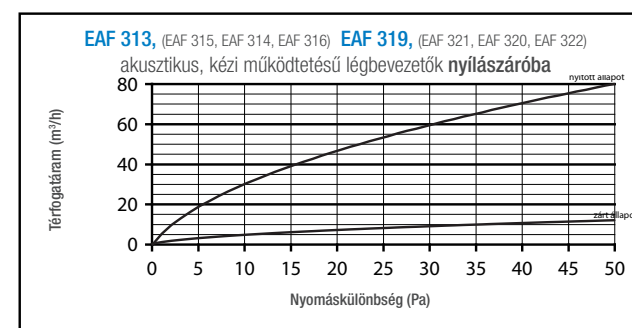
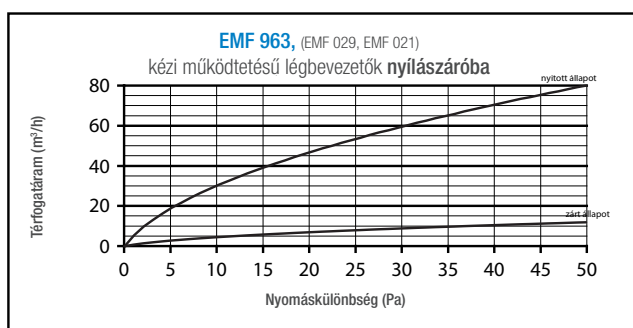
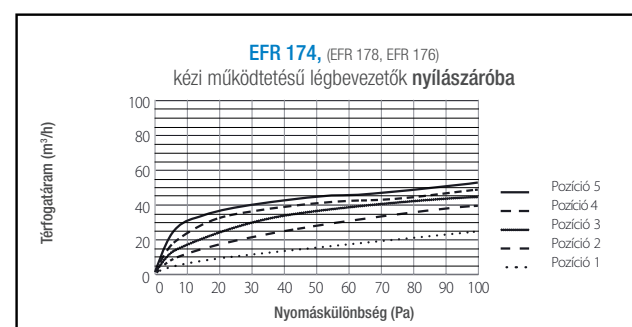
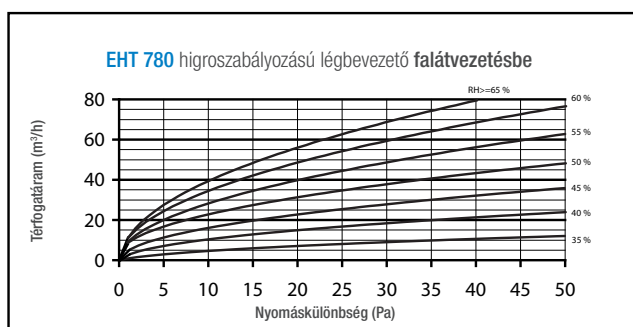
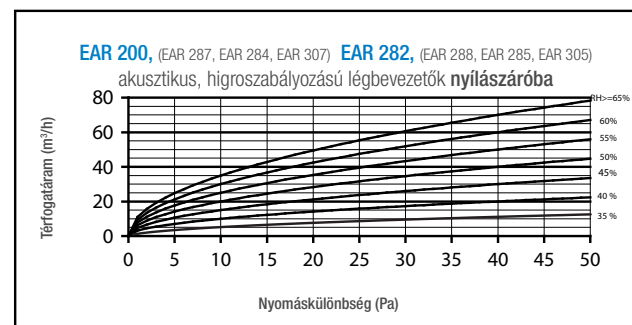
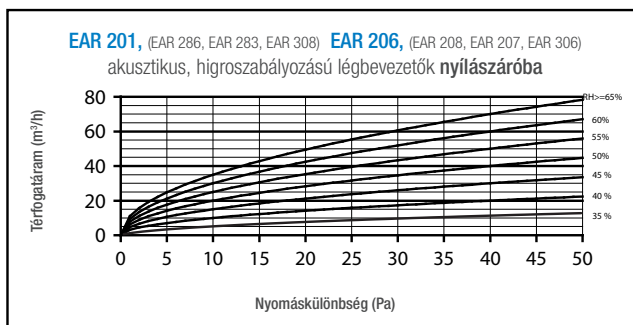
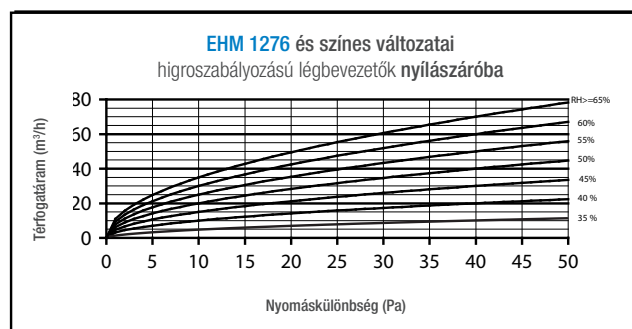
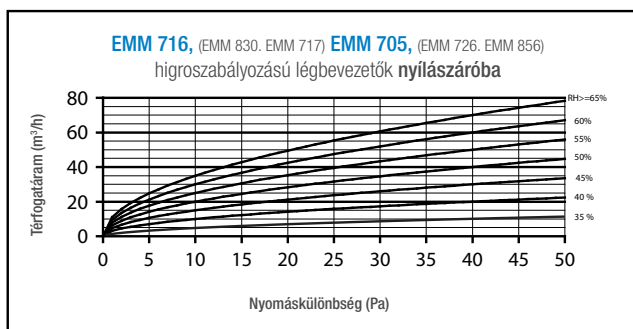

A jelleggörbékét nagyobb felbontásban megtalálja honlapunkon: [www.aereco.hu](http://www.aereco.hu)

**Megjegyzések az általános szellőzéshez használt légbevezetők kiválasztásához**

Az EMM, EHM, EAR, EHT típusú légbevezető elemek páraszabályozottak tehát, automatikusan és folyamatosan szabályozzák a légutánpótlás minden helyiségben. Mivel működésük a belső relatív páratartalom függvénye, mindig az optimális mennyiségű levegőt vezetik a helyiségbe, így minimalizálják a szellőzési hőveszteséget is. Beépítésük lakóterekbe (nappali, háló), dolgozókbá, irodákba javasolt.

Az EMF, EFR, valamint egyes EAF típusú légbevezető elemek kézi beállításúak, így ezeken csak manuálisan szabályozható be az igényelt léghozam. A beépítésre kerülő légbevezetők légtérfüggő darabszám meghatározása: 1 db légbevezető max. 35-40 m³/h levegőt képes beengedni 10 Pa nyomáskülönbség valamint maximum páratartalom mellett. Így normál légcseres szám (n=0,5-0,7), és normál belmagasság (H=2,7 m) mellett a helyiség méret kb. 50 légméterre adódik. (V=n x V x H=0,53 x 35 x 2,7= 50 m³). **Ezen számítás alapján a lakó- és egyéb tartózkodóhelyiségekben átlagosan kb. 50 légméterenként kalkulálható egy légbevezető elem beépítése.**

**A megfelelő légcseres megvalósulása érdekében, a páras, szennyezett levegő eltávolítását is meg kell oldani, hiszen szellőzésről csak ebben az esetben beszélhetünk, amely lehet akár központi ventilátoros gépi, kis ventilátoros gépi, gravitációs légelvezetés.**

**Helyiségek között a légcseres lehetőségének biztosítása**

A lakáson belüli szabad légáramlás biztosítása történhet a helyiségek közötti küszöbök elhagyásával, vagy egyes helyiségeknél (fürdő, wc, konyha, kamra, stb...) ajtószellőző rács beépítésével.



# SPECIÁLIS LÉGBEFÚVÓK GÁZKÉSZÜLÉKEK, KÁLYHÁK ÉS KANDALLÓK LÉGELLÁTÁSÁHOZ

$$V = c \cdot \Delta p^n \quad [\text{m}^3/\text{h}]$$

ahol:

V [m <sup>3</sup> /h]	- levegő térfogatárama
c	- áramlási tényező
Δp [Pa]	- nyomáskülönbség
n=0,5	- hatványkitevő

**Felhívjuk a figyelmét, hogy a szükséges szellőző elemek típusát, darabszámát számítással kell meghatározni, amely tervezői feladat!**

**Kérjük, mindenképp vegye figyelembe a hatályos jogszabályokat, szabványokat, előírásokat!**

## Segítség a légbefúvók kiválasztásához:

A következő oldalon megtekintheti termékek léghozam-nyomáskülönbség jelleggörbéit. A jelleggörbék alapján a szükséges típus és darabszám meghatározható. Ha jelleggörbéről nehezen tudja leolvasni a kívánt adatot, akkor a léghozam értéke a táblázatban megadott paraméterek és a nyomáskülönbség ismeretében a képlet szerint könnyen meghatározható.

A nyílt égésterű gázkészülékkel rendelkező lakásokba, a megfelelő szellőzés érdekében a lakoszobákba szintén javasolt a standard típusú légbefúvó elemek elhelyezése, így nem egy darab légbefúvóra koncentráliódik az összes pótlandó levegőmennyiség, hanem eloszlik az összes légbefúvón. Egyes helyiségekben (pl. fürdőszoba) az ott elhelyezett gázkészülékhez szükséges légbefúvó(k) komfort problémát (hideg érzetet) okozhat(nak). Kérjük a légbefúvó(k), és a gázkészülék elhelyezésekor ezt is vegye figyelembe.

**A szellőzőelemek beépítése alkalmával elengedhetetlen a beépítési utasítások betartása, különösen a szellőzőjárat szakszerű kialakítására vonatkozóan.**

(Bővebb információ a 10 -11. oldalon)

A megfelelő Aereco légbefúvó típusok kiválasztásának elősegítése érdekében megadjuk a légszállítás számítására alkalmas képletet és a hozzátartozó paramétereket (ld. táblázat), valamint a gázkészülékek léghozamára alkalmas elemek jelleggörbéit.

**Jelleggörbe alapján:** A kéménybe kötött gázkészülékeknel, a kéményhuzat ismeretében (amely kéményméretező program segítségével számított érték), a görbéről leolvasható az adott légbefúvó léghozama.

**Számítás alapján:** a kéményhuzat érték (nyomáskülönbség) alapján, valamint a táblázat adott paramétereinek ismeretében határozható meg a légbefúvók léghozama a fenti képlet szerint, így kiválasztható a megfelelő légbefúvó típusa és darabszáma.

**A hatályos (G)MBSZ szabályozza a helyiségben lévő, adott nyílt égésterű gázkészülékek biztonságos üzeméhez szükséges levegőellátás feltételeit. A szabályzat külön rendelkezik a nyílt égésterű, kéménybe kötött és nem kötött készülékek levegőellátásáról. Kérjük, a (G)MBSZ mellett vegye figyelembe a területileg illetékes gázszolgáltató előírásait is!**

A nyílt égésterű kéménybe kötött (pl. cirko), és nem kötött (pl. gáztűzhely) gázkészülékek esetében a szükséges égési + szellőző levegő mennyiségét számítással kell meghatározni. A nem kéménybe kötött gázkészülékek esetén (pl. gáztűzhely), ha nincs más kiépített léghozó vagy elszívás, több légbefúvó elem (alsó-felső) beépítése indokolt lehet.

A légbefúvókön nyomáskülönbség hatására áramlik át a levegő, ezért a megfelelő szellőzés érdekében a szennyezett levegő eltávolításáról is gondoskodni kell. **Kéményes készülékek esetében tilos depressziós elszívás alkalmazása, mert balesetveszélyt jelent. Felhívjuk figyelmét, hogy a gravitációs kürtőszellőzés is depressziót okoz, ezért a szellőzés tervezésénél vegye figyelembe a kürtő által keltett nyomáskülönbséget is!**

A kívánt légcseré kialakulásához fontos a lakáson belüli szabad légáramlás biztosítása is, pl. helyiségek közötti küszöbök elhagyásával, vagy egyes helyiségeknel (fürdő, wc, konyha, kamra, stb...) ajtószellőző rács beépítésével.

Típus	Léghozam (m <sup>3</sup> /h)			Rel. páratartalom (%)		C áramlási tényező		
	10 Pa-nál	20 Pa-nál	40 Pa-nál	Min. állás	Max. állás	Min állás	50 % párat.	Max állás
<b>GÁZKÉSZÜLÉKEKHEZ ALKALMAZHATÓ LÉGBEFÚVÓK NYÍLÁSZÁRÓBA</b>								
EMM 916	11-35	15-50	22-70	40	65	3,5	6,5	11,1
EAR 202	11-35	15-50	22-70	35	60	3,5	8	11,1
EAR 203	17-35	24-50	34-70	40	60	5,4	8,2	11,1
EAR 289	11-35	15-50	22-70	35	60	3,5	8	11,1
EAR 294	17-35	24-50	34-70	40	60	5,4	8,2	11,1
EMM 309	35	50	70	fix		11,1	11,1	11,1
EMM 323	35	50	70	fix		11,1	11,1	11,1
EHM 1256	11-35	15-50	22-70	40	65	3,5	6,5	11,1
EFM 1290	24	33	48	fix		7,4	7,4	7,4
EFM 1292	35	50	70	fix		11,1	11,1	11,1
<b>GÁZKÉSZÜLÉKEKHEZ ALKALMAZHATÓ FALI LÉGBEFÚVÓK</b>								
EHT 957	11-40	15-57	22-80	40	65	3,5	7,2	12,7
EHT 022	17-40	24-57	34-80	45	65	5,4	7,2	12,7
EFT 840	24	34	48	fix zsalu		7,6	7,6	7,6
EFT 026	40	57	80	fix zsalu		12,7	12,7	12,7
EFT 125	89	125	178	fix zsalu		28,1	28,1	28,1

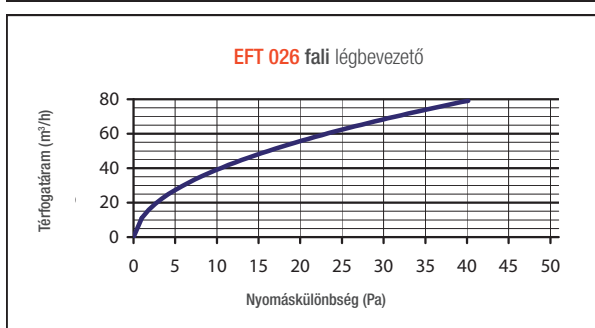
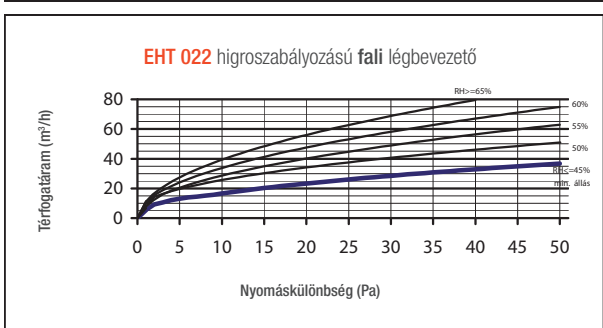
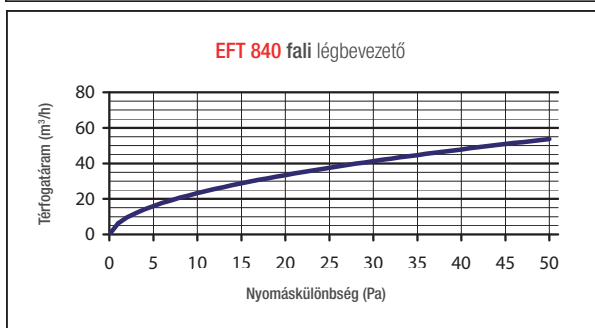
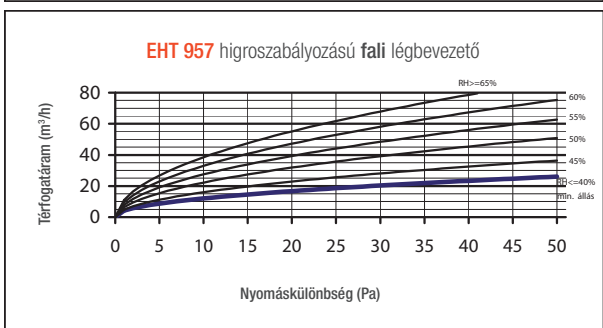
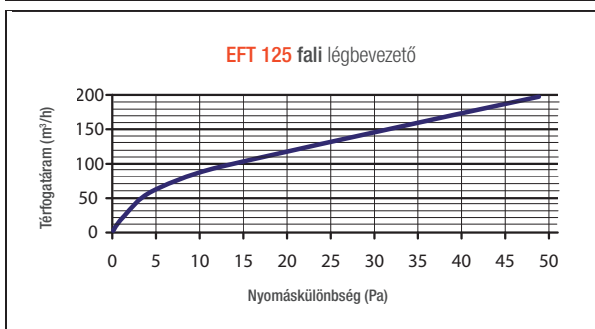
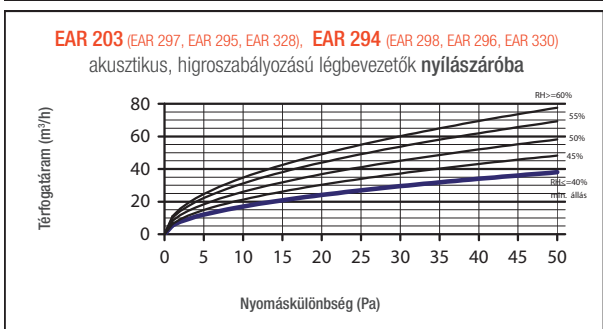
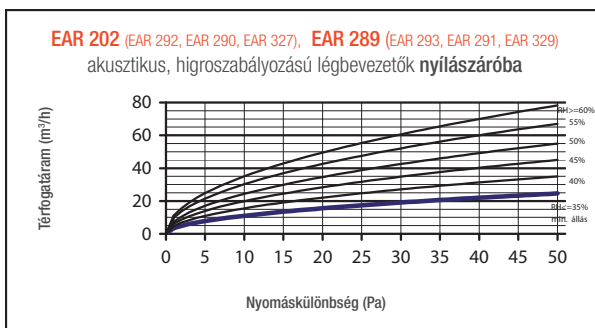
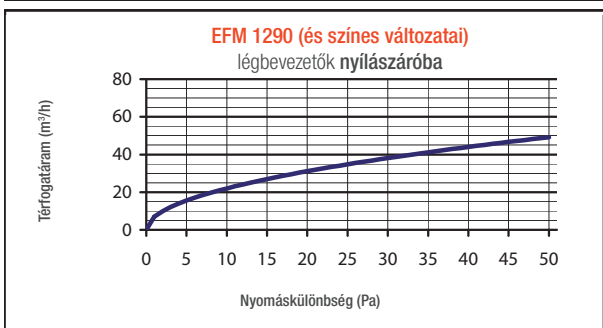
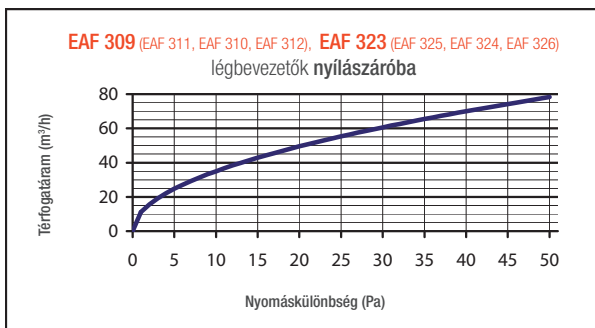
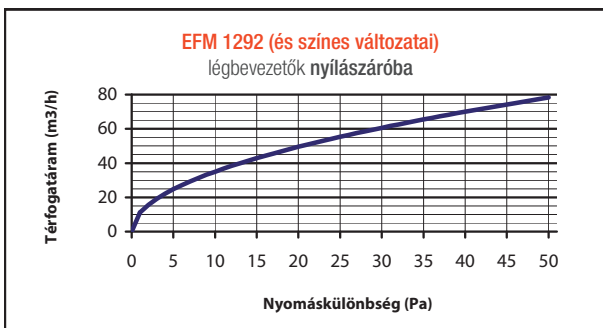
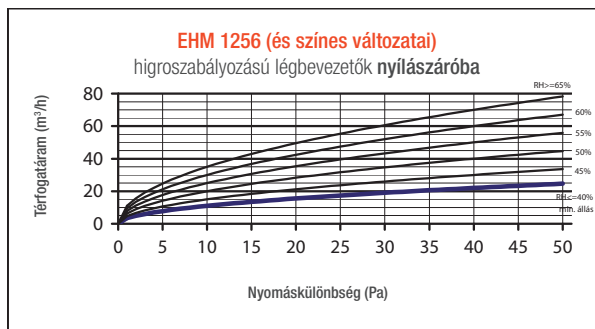
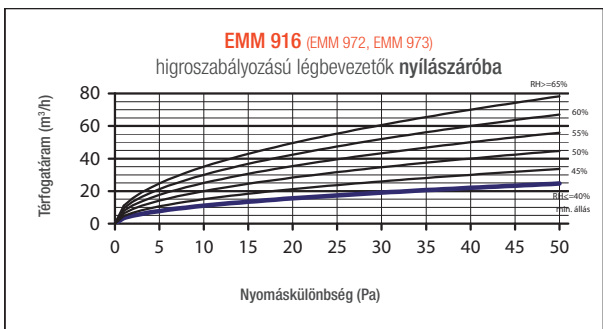



## EMM, EMF, EFR típusú légbevezetők

Típus		EMM 716	EMM 705	EMM 916	EMF 963	EFR 174
<b>Léghozam jellemzők</b>						
Higroszabályozású, automatikus működésű		■	■	■	-	-
Zárható (minimum léghozamra)		■	-	-	■	■
Léghozam min. / max. 10 Pa-nál	m <sup>3</sup> /h	5-35	5-35	11-35	35	6-12-18-24-35
Léghozam min. / max. 40 Pa-nál	m <sup>3</sup> /h	10-70	10-70	22-70	70	12-22-35-40-45
<b>Akuszтика Dn,e,w (C ; Ctr)</b>						
Hangszillapítás max. nyílásnál, csak légbevezető	dB	33 (0 ; 0)	33 (0 ; 0)	33 (0 ; 0)	33 (0 ; 0)	31 (n.a.)
Hangszillapítás max. nyílásnál, akusztikus esővédővel	dB	37 (0 ; 0)	37 (0 ; 0)	37 (0 ; 0)	37 (0 ; 0)	31 (n.a.)
<b>Rendelhető kiegészítők</b>						
Standard esővédő-rovarrács (fehér, gesztenye, tölgy)		AEA 731, AEA 733, AEA 827	AEA 731, AEA 733, AEA 827	AEA 731, AEA 733, AEA 827	AEA 731, AEA 733, AEA 827	AEA 731, AEA 733, AEA 827
Esővédő-rovarrács huzatkorlátozóval (fehér, gesztenye, tölgy)		AEA 100, AEA 157, AEA 156	AEA 100, AEA 157, AEA 156	AEA 100, AEA 157, AEA 156	AEA 100, AEA 157, AEA 156	AEA 100, AEA 157, AEA 156
Keskeny esővédő-rovarrács (fehér, gesztenye, tölgy)		AEA 098, AEA 099G, AEA 099T	AEA 098, AEA 099G, AEA 099T	AEA 098, AEA 099G, AEA 099T	AEA 098, AEA 099G, AEA 099T	AEA 098, AEA 099G, AEA 099T
Keskeny rovarrács (fehér, gesztenye, tölgy, alumínium)		DP 0390H, DP 0392H, DP 0391H, DP 0393	DP 0390H, DP 0392H, DP 0391H, DP 0393	DP 0390H, DP 0392H, DP 0391H, DP 0393	DP 0390H, DP 0392H, DP 0391H, DP 0393	DP 0390H, DP 0392H, DP 0391H, DP 0393
Akusztikus esővédő-rovarrács (fehér, gesztenye, tölgy)		AEA 833, AEA 834, AEA 852	AEA 833, AEA 834, AEA 852	AEA 833, AEA 834, AEA 852	AEA 833, AEA 834, AEA 852	AEA 833, AEA 834, AEA 852
<b>Jellemzők</b>						
Max. szabad keresztmetszet	mm <sup>2</sup>	4000	4000	4000	4000	4100
Szín (fehér, gesztenye, tölgy)		EMM 716, EMM 717, EMM 830	EMM 705, EMM 856, EMM 726	EMM 916, EMM 973, EMM 972	EMF 963, EMF 021, EMF 029	EFR 174, EFR 176, EFR 178
Tömeg / Anyag	g / -	170 / PS	170 / PS	170 / PS	170 / PS	102 / PS
<b>Felszerelés</b>						
Javasolt mérelet	mm	290 x 12(10)	290 x 12(10)	290 x 12(10)	290 x 12(10)	290 x 12(10)
Nyílászáróra szerelhető		■	■	■	■	■
Redőnyokra szerelhető		■	■	■	■	■
Fali		-	-	-	-	-
Nappaliba, hálószobába, irodába, komfortterekbe		■	■	-	■	■
Nyílt égésterű gázkészülék légellátásához		-	-	■	-	-

### Megjegyzés:

- Az EMM, EMF és EFR légbevezetők beépítésére vonatkozó további adatokat 14-15. oldalon találja.
- A légbevezetőhöz külön kell külső oldali esővédő és/vagy rovarrácsot választani, melynek lehetséges típusai a 11. oldalon találhatóak.

### Jelleggörbék, méretek (mm)

#### Jelleggörbék EMM típusú légbevezetők

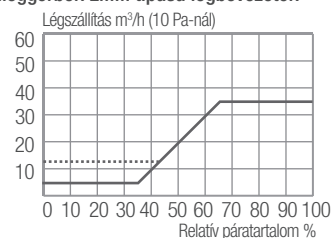

#### Jelleggörbék EFR típusú légbevezetők

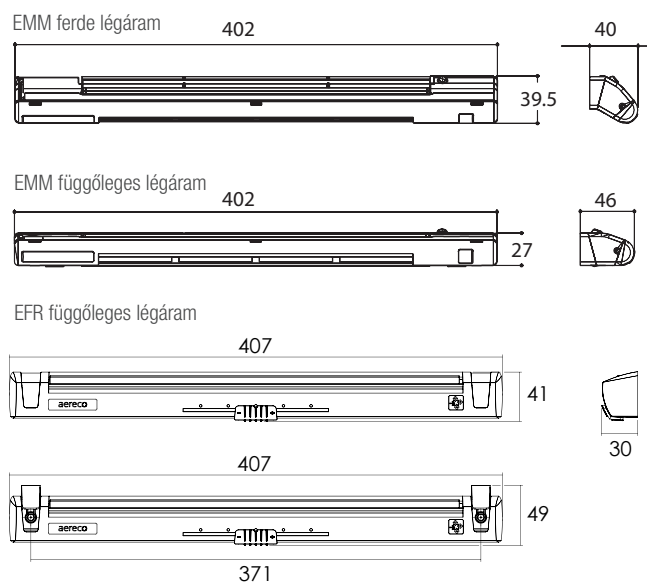
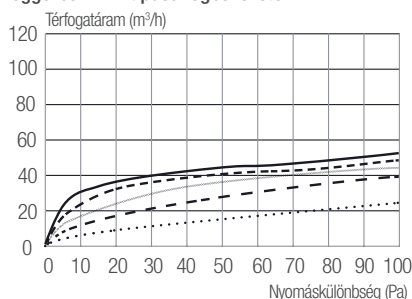

Választható színek: fehér (RAL 9003)



tölgy (RAL 8001)



gesztenye (RAL 8017)







# EMM<sup>2</sup> típusú légbevezetők nyílászáróra

## Típus

### Léghozam jellemzők

Higroszabályozású, automatikus működésű

Zárható

Léghozam (min.-max.) @ 10 Pa

Léghozam (min.-max.) @ 40 Pa

Léghozam (min.-max.) @ 10 Pa kiegészítő légáramlatot biztosító elemmel E-EMM<sup>2</sup>

Léghozam (min.-max.) @ 40 Pa kiegészítő légáramlatot biztosító elemmel E-EMM<sup>2</sup>

Maximális nyitott keresztmetszet

### Akusztika

Hangcsillapítás @ max. nyílásnál, csak légbevezető Dn,e,w (Ctr)<sup>(1)</sup>

Hangcsillapítás @ max. nyílásnál, akusztikus esővédővel Dn,e,w (Ctr)<sup>(2)</sup>

### Rendelhető kiegészítők

Légmennyiség növelő talpazat (kiegészítő légáramlás)

Írányított légáramlást biztosító talpazat

Standard esővédő 23 mm (redőny nélküli ablakokhoz)

Keskeny esővédő 10 mm (később tervezett redőnyhöz)

Keskeny rovarrács 3 mm (redőnyös ablakokhoz)

Akusztikus esővédő

Huzatkorlátozóval ellátott esővédő

### Jellemzők

Tömeg

Szín

Anyag

### Felszerelés

Javasolt résméret

Nyílászáróra szerelhető

Redőnytokra szerelhető

### Nyílt égésterű gázkészülék légellátásához

Helyiség típusa szerint

## EHM 1276

## EHM 1256

## EFM 1290

## EFM 1292

	EHM 1276	EHM 1256	EFM 1290	EFM 1292
Higroszabályozású, automatikus működésű	■	■	-	-
Zárható	□	-	-	-
Léghozam (min.-max.) @ 10 Pa	m <sup>3</sup> /h 5-35	11-35	24	35
Léghozam (min.-max.) @ 40 Pa	m <sup>3</sup> /h 10-70	22-70	48	70
Léghozam (min.-max.) @ 10 Pa kiegészítő légáramlatot biztosító elemmel E-EMM <sup>2</sup>	m <sup>3</sup> /h 22-45	26-45	36	45
Léghozam (min.-max.) @ 40 Pa kiegészítő légáramlatot biztosító elemmel E-EMM <sup>2</sup>	m <sup>3</sup> /h 44-90	52-90	72	90
Maximális nyitott keresztmetszet	mm <sup>2</sup> 3600	3600	2500	3600
Hangcsillapítás @ max. nyílásnál, csak légbevezető Dn,e,w (Ctr) <sup>(1)</sup>	dB 33	33	> 33	33
Hangcsillapítás @ max. nyílásnál, akusztikus esővédővel Dn,e,w (Ctr) <sup>(2)</sup>	dB 37	37	> 37	37
Légmennyiség növelő talpazat (kiegészítő légáramlás)	E-EMM <sup>2</sup> (ren. AEA1335) <sup>(3)</sup>			
Írányított légáramlást biztosító talpazat	O-EMM <sup>2</sup> (ren. AEA1339) <sup>(3)</sup>			
Standard esővédő 23 mm (redőny nélküli ablakokhoz)	AEA 731 / AEA 827 / AEA 733			
Keskeny esővédő 10 mm (később tervezett redőnyhöz)	AEA 098 / AEA 099T / AEA 099G			
Keskeny rovarrács 3 mm (redőnyös ablakokhoz)	DP 0390/ DP 0391H / DP 0392H / DP 0394H			
Akusztikus esővédő	AEA 833 / AEA 852 / AEA 834			
Huzatkorlátozóval ellátott esővédő	AEA 100 / AEA 156* / AEA 157*			
Tömeg	g 195	195	175	175
Szín	Fehér / tölgy / gesztenye / szürke alumínium			
Anyag	ABS, PS	ABS, PS	ABS, PS	ABS, PS
Javasolt résméret	mm	2x(172x12); (250 x 15) <sup>(4)</sup> ; (250 x 16)		
Nyílászáróra szerelhető	■	■	■	■
Redőnytokra szerelhető	■	■	■	■
Nyílt égésterű gázkészülék légellátásához	-	■	■	■
Helyiség típusa szerint	Nappali, iroda, komfortterek, hálószoba			

<sup>(1)</sup> AEA 731, AEA 098 vagy DP 0390, AEA 100 esővédőkkel, (kiegészítő nélkül).

<sup>(3)</sup> E-EMM<sup>2</sup> és O-EMM<sup>2</sup> nem használható együtt.

<sup>(2)</sup> Alap típus, kiegészítő nélkül.

<sup>(4)</sup> Ez a méret befolyásolja a léghozamot.

■ standard □ opció

## Jelleggörbék

## Méretek (mm)

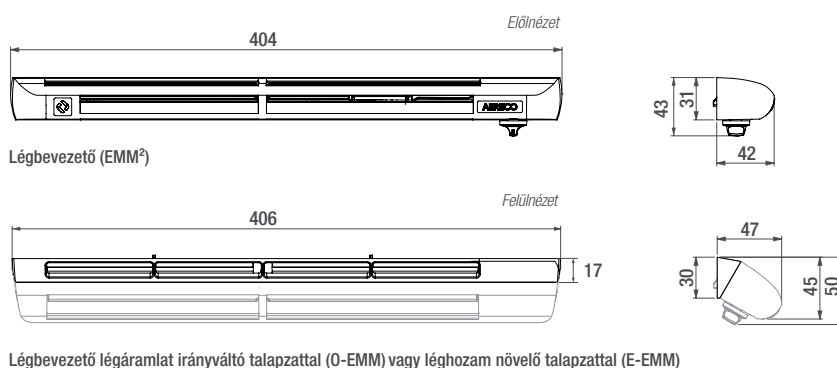
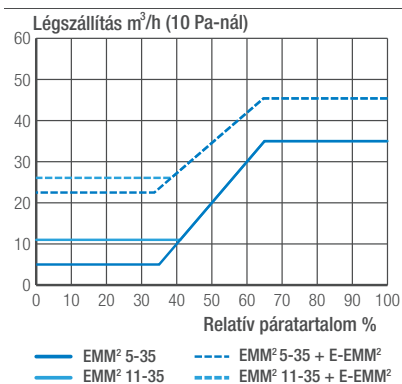

Választható színek: fehér (RAL 9003)  tölgy (RAL 8001)  gesztenye (RAL 8017)  szürke (RAL 7045)



## EAR, EAF típusú akusztikus légbevezetők

Típus		EAR 201	EAR 200	EAR 202	EAR 203	EAF 313	EAF 309
<b>Légáram jellemzők</b>							
Higroszabályozású, automatikus működésű		■	■	■	■	-	-
Zárható (minimum légáramra)		■	-	-	-	■	-
Légáram min. / max. 10 Pa-nál	m³/h	5-35	5-35	11-35	17-35	5-35	35
Légáram min. / max. 40 Pa-nál	m³/h	10-70	10-70	22-70	34-70	10-70	70
<b>Akusztika Dn,e,w (C ; Ctr)</b>							
Hangszillapítás max. nyílásnál, csak légbevezető	dB	37 (0 ; 0)	37 (0 ; 0)	37 (0 ; 0)	37 (0 ; 0)	37 (0 ; 0)	37 (0 ; 0)
Hangszillapítás max. nyílásnál, akusztikus esővédővel	dB	42 (0 ; 0)	42 (0 ; 0)	42 (0 ; 0)	42 (0 ; 0)	42 (0 ; 0)	42 (0 ; 0)
<b>Rendelhető kiegészítők</b>							
Standard esővédő-rovarrács (fehér, gesztenye, tölgy)		AEA 731, AEA 733, AEA 827	AEA 731, AEA 733, AEA 827	AEA 731, AEA 733, AEA 827	AEA 731, AEA 733, AEA 827	AEA 731, AEA 733, AEA 827	AEA 731, AEA 733, AEA 827
Esővédő-rovarrács huzatkorlátozóval (fehér, gesztenye, tölgy)		AEA 100, AEA 157, AEA 156	AEA 100, AEA 157, AEA 156	AEA 100, AEA 157, AEA 156	AEA 100, AEA 157, AEA 156	AEA 100, AEA 157, AEA 156	AEA 100, AEA 157, AEA 156
Keskeny esővédő-rovarrács (fehér, gesztenye, tölgy)		AEA 098, AEA 099G, AEA 099T	AEA 098, AEA 099G, AEA 099T	AEA 098, AEA 099G, AEA 099T	AEA 098, AEA 099G, AEA 099T	AEA 098, AEA 099G, AEA 099T	AEA 098, AEA 099G, AEA 099T
Keskeny rovarrács (fehér, gesztenye, tölgy, alumínium)		DP 0390H DP 0392H DP 0391H DP 0393	DP 0390H DP 0392H DP 0391H DP 0393	DP 0390H DP 0392H DP 0391H DP 0393	DP 0390H DP 0392H DP 0391H DP 0393	DP 0390H DP 0392H DP 0391H DP 0393	DP 0390H DP 0392H DP 0391H DP 0393
Akusztikus esővédő-rovarrács (fehér, gesztenye, tölgy, szürke)		AEA 851, AEA 103, AEA 332, AEA 334	AEA 851, AEA 103, AEA 332, AEA 334	AEA 851, AEA 103, AEA 332, AEA 334	AEA 851, AEA 103, AEA 332, AEA 334	AEA 851, AEA 103, AEA 332, AEA 334	AEA 851, AEA 103, AEA 332, AEA 334
Akusztikus kiegészítő talpazat (fehér, gesztenye, tölgy, szürke)		AEA 301, AEA 303, AEA 302, AEA 304	AEA 301, AEA 303, AEA 302, AEA 304	AEA 301, AEA 303, AEA 302, AEA 304	AEA 301, AEA 303, AEA 302, AEA 304	AEA 301, AEA 303, AEA 302, AEA 304	AEA 301, AEA 303, AEA 302, AEA 304
<b>Jellemzők</b>							
Max. szabad keresztmetszet	mm²	3600	3600	3600	3600	3600	3600
Szín		EAR 201, EAR 283, EAR 286, EAR 308	EAR 200, EAR 284, EAR 287, EAR 307	EAR 202, EAR 290, EAR 292, EAR 327	EAR 203, EAR 295, EAR 297, EAR 328	EAF 313, EAF 314, EAF 315, EAF 316	EAF 309, EAF 310, EAF 311, EAF 312
Tömeg / Anyag	g / -	271 / ABS	271 / ABS	271 / ABS	271 / ABS	250 / ABS	250 / ABS
<b>Felszerelés</b>							
Javasolt méret	mm	354 x 12(10)	354 x 12(10)	354 x 12(10)	354 x 12(10)	354 x 12(10)	354 x 12(10)
Nyílászáróra szerelhető		■	■	■	■	■	■
Redőnyokra szerelhető		■	■	■	■	■	■
Fali		-	-	-	-	-	-
Nappaliba, hálószobába, irodába, komfortterekbe		■	■	-	-	-	-
Nyílt égésterű gázkészülék légellátásához		-	-	■	■	-	■

### Megjegyzés:

- Az EAR, EAF légbevezetők beépítésére vonatkozó további adatokat 14-15. oldalon találja.
- A légbevezetőhöz külön kell külső oldali esővédő és/vagy rovarrácsot választani, melynek lehetséges típusai a 11. oldalon találhatóak.

Akusztika (variációk)	I. var.	II. var.	III. var.	IV. var.
EAR légbevezető max. nyílásnál (10 Pa)	■	■	■	■
Akusztikus kiegészítő talpazat (AEA 301 és színes vált.)	-	■	-	■
Akusztikus esővédő-rovarrács (AEA 851 és színes vált.)	-	-	■	■
Esővédő-rovarrács (AEA 731, AEA100, AEA 098, DP 0390)	■	■	-	-
Akusztikus hangszillapítás Dn,e,w,(C ; Ctr) [dB]	37 (0 ; 0)	39 (0 ; 0)	41 (0 ; -1)	42 (0 ; 0)

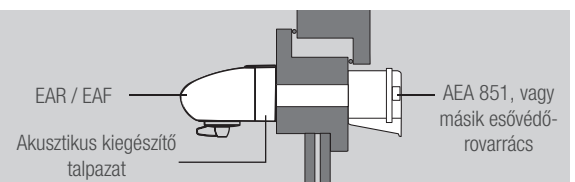

### Jellegzőbék

Méret (mm)

### Jellegzőbék EAR, EAF típusú akusztikus légbevezetők

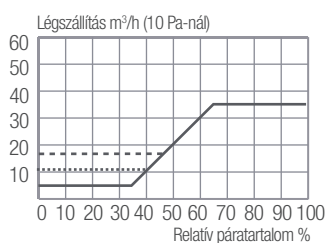

A pontos jellegzőbék megtekintéséhez, kérjük lapozzon a légbevezető kiválasztási részhez! (ld. 4-5. és 6-7. oldal!)

### EAR, EAF légbevezető

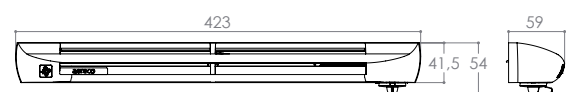

### Akusztikus kiegészítő talpazat

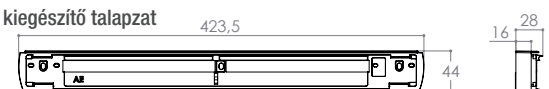

Választható színek: fehér (RAL 9003)  tölgy (RAL 8001)  gesztenye (RAL 8017)  szürke (RAL 7045)

# AEA, DP típusú külső oldali esővédők, rovarrácsok légbevezetőkhöz

Típus	AEA 731	AEA 100	AEA 098	DP 0390H	AEA 833	AEA 851	
Nyílászáróba építhető légbevezetőkhöz	■	■	■	■	■	■	
Megnevezés	Standard esővédő rovarrács	Esővédő rovarrács huzatkorlátozóval	Keskeny esővédő rovarrács	Keskeny rovarrács	Akusztikus esővédő rovarrács	Akusztikus esővédő rovarrács	
Melyik légbevezető típushoz ajánljuk	EMM, EMF, EFR EHA, EFA EAR, EAF	EMM, EMF, EFR EHA, EFA EAR, EAF	EMM, EMF, EFR EHA, EFA EAR, EAF	EMM, EMF, EFR EHA, EFA EAR, EAF	EMM, EMF, EFR	EHA, EFA EAR, EAF	
<b>Jellemzők</b>							
Tömeg	g	38	75	30	13	174	216
Szín (fehér, gesztenye, tölgy, szürke) *alumínium		AEA 731, AEA 733, AEA 827	AEA 100, AEA 157, AEA 156	AEA 098, AEA 099G, AEA 099T	DP 0390H, DP 0392H, DP 0391H, DP 0393	AEA 833, AEA 834, AEA 852	AEA 851, AEA 103, AEA 332, AEA 334
Anyag		PVC	PVC / szilikon	PVC	PVC	PVC	PVC
Max. hangcsillapítás		-	-	-	-	37 dB (EMM)	42 dB (EHA / EAR akusztikus talppal)
<b>Felszerelés</b>							
Javasolt rés méret	mm	lásd a légbevezetőnél	lásd a légbevezetőnél	lásd a légbevezetőnél	lásd a légbevezetőnél	lásd a légbevezetőnél	lásd a légbevezetőnél
Nyílászáróra szerelhető		■	■	■	■	■	■
Redőnyokra szerelhető		■	■	■	■	■	■
Fali		-	-	-	-	-	-
Megjegyzés		Ahol nincs redőny	Szeles helyekre, ahol nincs redőny	Redőnyhöz	Redőnyhöz, eső ellen nem véd	Zajos városi környezetbe ahol nincs redőny	Zajos városi környezetbe ahol nincs redőny

**Keskeny rovarrács EMM, EMF, EFR, EHA, EAR, EAF - hoz**  
DP 0390H (fehér), DP 0392H (gesztenye), DP 0391H (tölgy), DP 0393 (alumínium)



**Akusztikus esővédő-rovarrács EHA, EFA, EAR, EAF - hoz**  
AEA 851 (fehér), AEA 103 (gesztenye), AEA 332 (tölgy), AEA 334 (szürke)



**Keskeny esővédő-rovarrács EMM, EMF, EFR, EHA, EFA, EAR, EAF - hoz**  
AEA 098 (fehér), AEA 099G (gesztenye), AEA 099T (tölgy)



**Akusztikus esővédő-rovarrács EMM, EMF-hez**  
AEA 833 (fehér), AEA 834 (gesztenye), AEA 852 (tölgy)



### Jelleggörbék

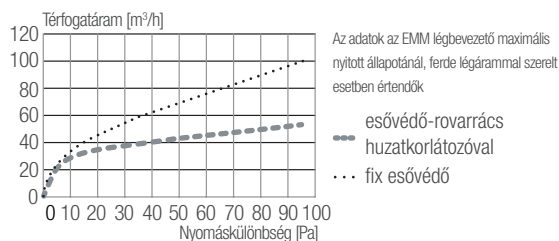

**Esővédő-rovarrács huzatkorlátozóval EMM, EMF, EFR, EHA, EFA, EAR, EAF - hoz**  
AEA 100 (fehér), AEA 157 (gesztenye), AEA 156 (tölgy)

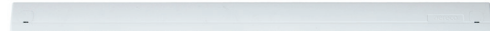

**Standard esővédő-rovarrács EMM, EMF, EFR, EHA, EFA, EAR, EAF - hoz**  
AEA 731 (fehér), AEA 733 (gesztenye), AEA 827 (tölgy)



### Méretetek (mm)

**Standard esővédő-rovarrács AEA 731, 733, 827**

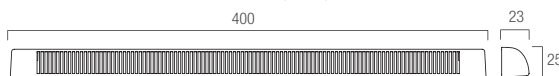

**Keskeny rovarrács DP 0390H, 0392H, 0391H**



**Akusztikus esővédő-rovarrács EHA, EFA, EAR, EAF -hoz AEA 851, 103, 332, 334**

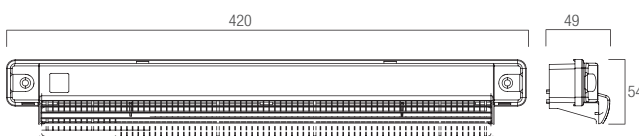

**Keskeny esővédő-rovarrács AEA 098, 099G, 099T**

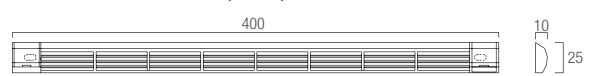

**Akusztikus esővédő-rovarrács EMM, EMF, EFR - hez AEA 833, 834, 852**

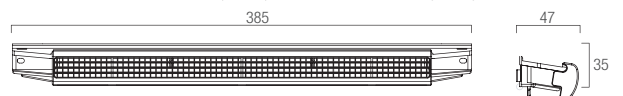

**Esővédő-rovarrács huzatkorlátozóval AEA 100, 157, 156**

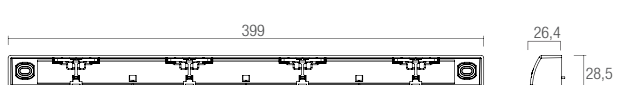



## EHT, EFT típusú fali légszűrők

Típus		EHT 780	EHT 957	EHT 022	EFT 840	EFT 026	EFT 125
<b>Léghozam jellemzők</b>							
Higroszabályozású, automatikus működésű		■	■	■	-	-	-
Zárható (minimum léghozamra)		■	-	-	-	-	-
Léghozam min. / max. 10 Pa-nál	m <sup>3</sup> /h	5-40	11-40	17-40	20	40	89
Léghozam min. / max. 40 Pa-nál	m <sup>3</sup> /h	10-80	22-80	34-80	40	80	178
<b>Akuszтика, Dn,e,w (C ; Ctr)</b>							
Hangcsillapítás max. nyílásnál, csak légszűrő	dB	33 (0 ; 0)	33 (0 ; 0)	33 (0 ; 0)	33 (0 ; 0)	33 (0 ; 0)	36 (0 ; 0)
Hangcsillapítás max. nyílásnál, hangcsillapító betéttel	dB	45 (0 ; -2) 52*(-1 ; -4)	45 (0 ; -2) 52*(-1 ; -4)	45 (0 ; -2) 52*(-1 ; -4)	45 (0 ; -2) 52*(-1 ; -4)	45 (0 ; -2) 52*(-1 ; -4)	52(-1 ; -4)
<b>Rendelhető részegységek</b>							
Légszűrő		■	■	■	■	■	■
<b>AIRD 130-4WH - opció</b> teleszkópcső NÁ 100 mm, L=25-50 cm		☒	☒	☒	☒	☒	-
<b>AIRD 130-5WH - opció</b> teleszkópcső NÁ 125 mm, L=25-50 cm		☒	☒	☒	☒	☒	☒
<b>AEA 968 - opció</b> hangcsillapító betét NÁ 100 mm		☒	☒	☒	☒	☒	-
<b>AEA 967 - opció</b> hangcsillapító betét NÁ 125 mm		☒	☒	☒	☒	☒	☒
<b>AEA 774 - opció</b> belső rovarrács		☒	☒	☒	☒	☒	-
<b>AEA 775 - opció</b> külső esővédő		☒	☒	☒	☒	☒	a szett tartalmaz esővédőt
<b>AEA 778 - opció</b> szűnyoghálós külső esővédő		☒	☒	☒	☒	☒	-
<b>Jellemzők</b>							
Max. szabad keresztmetszet	mm <sup>2</sup>	4000	4000	4000	4000	4000	8560
Szín		fehér	fehér	fehér	fehér	fehér	fehér
Tömeg / Anyag	g / -	489 / Ps	489 / Ps	489 / Ps	489 / Ps	489 / Ps	383 / ABS
<b>Felszerelés</b>							
Falátörés mérete	mm	∅100	∅100	∅100	∅100	∅100	∅125
Nyílászáróra szerelhető		-	-	-	-	-	-
Redőnytokra szerelhető		■	■	■	■	■	■
Falátvezetésbe		■	■	■	■	■	■
Nappaliba, hálószobába, irodába, komfortterekbe		■	-	-	-	-	-
<b>Nyílt égésterű gázkészülék légellátásához</b>		-	■	■	■	■	■

\*:A 45 dB hangcsillapítás eléréséhez NA110 mm falátörés, AIRD 130-4WH átvezetőcső és AEA 968 típusú hangcsillapító betét szükséges  
Az 52 dB hangcsillapítás eléréséhez NA130 mm falátörés, AIRD 130-5WH átvezetőcső és AEA 967 típusú hangcsillapító betét szükséges

■: Standard ☒: rendelhető

**Jellegzőbék, méretek (mm)**

A pontos jellegzőbék megtekintéséhez, kérjük lapozzon a légszűrő kiválasztási részhez! (ld. 4-5. és 6-7. oldal!)

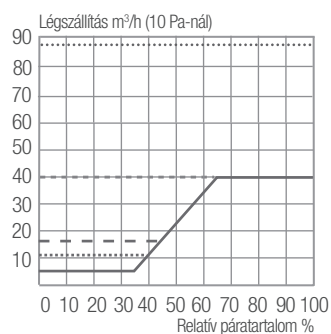

**EHT 780, 957, 022 és EFT 840, 026 típusok**

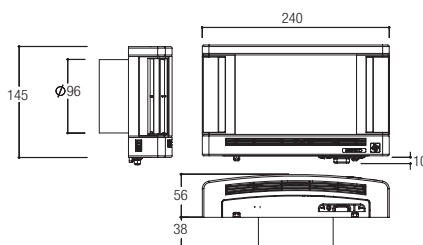

**EFT 125 típus szett külső oldali esővédővel**

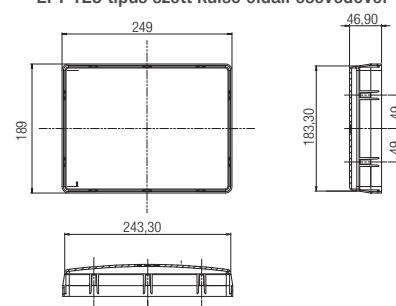





## AEA külső oldali esővédők és egyéb kiegészítők fali légbevezetőkhöz

Típus	AEA 775	AEA 778	AEA 064	AEA 776	AEA 774	AEA 968	AEA 967
<b>Termék információ</b>							
Megnevezés	Külső oldali esővédő rács Ø100 mm	Külső oldali szűnyogháló esővédő rács Ø100 mm	Légmennyiség korlátozó Ø100 mm (AEA 776-ba)	Fali átvezető cső Ø100 mm	Kiegészítő rovarháló	Hangcsillapító betét Ø100 mm	Hangcsillapító betét Ø125 mm
Melyik légbevezetőhöz	EHT, EFT kivéve EFT125	EHT, EFT kivéve EFT125	EHT, EFT kivéve EFT125	EHT, EFT kivéve EFT125	EHT, EFT kivéve EFT125	EHT, EFT kivéve EFT125	EHT, EFT
<b>Jellemzők</b>							
Tömeg	g 243	243	30	30	36	10	10
Szín	fehér	fehér	fehér	fehér	fehér	fehér	fehér
Rovarvédelem	-	■	-	-	■	-	-
Hangcsillapítás	-	-	-	-	-	+ 9 dB (A)	+ 9 dB (A)
<b>Felszerelés</b>							
Csatlakozó mérete	Ø100 mm	Ø100 mm	Ø100 mm	Ø100 mm	Ø100 mm	Ø100 mm	Ø125 mm
Falátvezetésbe	■	■	■	■	■	■	■

### Falátvezetéses légbevezető elemei:

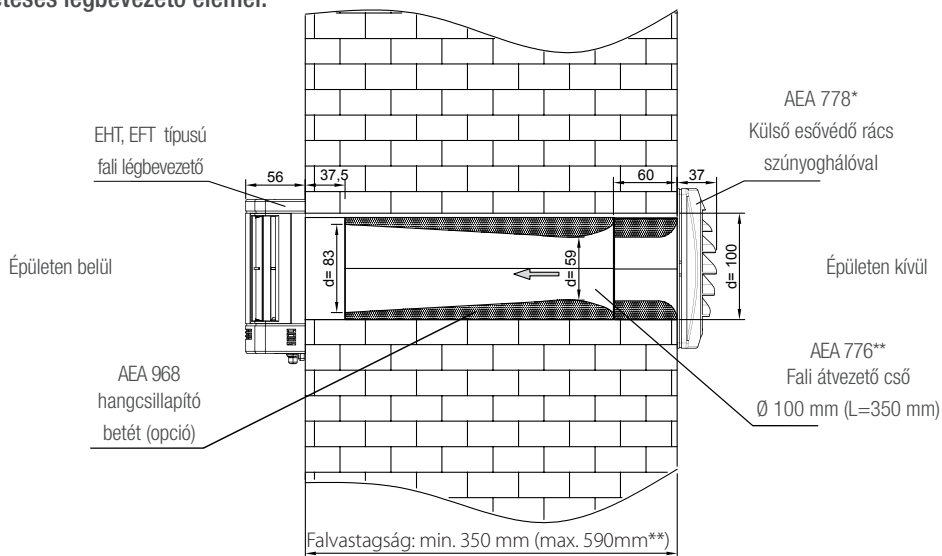

**AEA 778**  
(választható)  
**AEA 775**



**AEA 064**  
(opció)



**AEA 774**  
(opció)



**AEA 776**



\* Választható: AEA 775 típusú külső esővédő rács szűnyogháló nélküli változat.

\*\* Ettől eltérő falvastagság esetén javasoljuk teleszkópos átvezető cső alkalmazását:

- AIRD 130 4WH teleszkópos fali átvezető cső, Ø100 mm (L=25-50 mm)
- AIRD 130 5WH teleszkópos fali átvezető cső, Ø125 mm (L=25-50 mm)



Méret (mm)

**AEA 776**

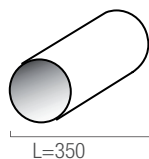

**AEA 774**

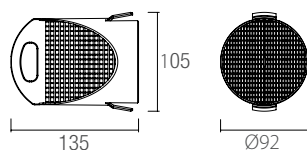

**AEA 064**

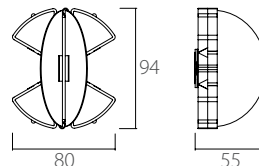

**AEA 778**

**AEA 775**

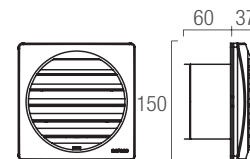

# LÉGBEVEZETŐK SZAKSZERŰ BEÉPÍTÉSE

A LEÍRTAKTÓL ELTÉRŐ, SZAKSZERŰTLEN BEÉPÍTÉS KÖVETKEZMÉNYEIÉRT AZ Aereco Légtechnika Kft. SEMMINEMŰ FELELŐSSÉGET NEM VÁLLAL!



A nyílászáróba építhető Aereco légszűrő elemek egy, az ablak, vagy ajtó szerkezetébe mart szellőzőrésen keresztül engedik be a frisslevegőt a helyiségbe. A rés kiképzése befolyásolja a szellőző levegő mennyiségét, így a megfelelő méretű szellőzőrés elengedhetetlen feltétele a kívánt légmennyiség beáramlásának. **A légszűrő beépítéséhez javasoljuk, vegye igénybe szakember segítségét!**

## A szakszerű beépítés lépései:

1. Alakítsa ki felső maróval a típushoz megadott méretű szellőzőrészt a nyílászáró felső részén a szárnyon (fa nyílászárónál), vagy a szárnyon és a tokon (műanyag nyílászárónál). A szellőzőrés legegyszerűbben az ablak gyártása folyamán alakítható ki, de megvalósítható az utólagos marás is a beépített szerkezetekre. Amennyiben résekkel ellátott nyílászárókat építenek be, különösen figyelni kell arra, hogy a résekkel ellátott nyílászárók a tervezett helyre kerüljenek.
2. Rögzítse a talpazatot (EMM, EMF, EHM, EFM, EAR, EAF típus) vagy a légszűrőt (EFR típus) 2db (EAR, EAF esetén 3db) csavarral a résre a belső oldalon,
3. Pattintsa fel a légszűrőt a talpazatra (EMM, EMF, EHM, EFM, EAR, EAF típus), Megj.: EFR típusnál a légszűrő közvetlenül a nyílászáróra szerelendő,
4. Csavarozza fel az esővédőt és/vagy rovarrácsot a rés külső oldalára, fa nyílászárónál ált. a szárnyra, műanyag nyílászárónál a tokra,
5. Zárható típusnál állítsa a záróreteszt „automatikus szellőzés” állásba.



## FONTOS!

A szellőzőt minden esetben vízszintesen az ablak felső részén kell elhelyezni, más beépítés csak akkor jöhet szóba, ha a felső beépítés lehetetlen (pl. íves ablak, felső kilincs, vagy esetleg a gázszolgáltató 2 db nem zárható elem alsó-felső beépítését követeli meg).

A légszűrők függőleges réssel történő beépítése a csapóeső elleni védelem elégtelensége miatt kerülendő.

**A marással kialakított szellőzőrészt furatsor nem helyettesíti, mert nem alakul ki megfelelő nagyságú áramlási keresztmetszet!**

## Figyelem:

**A gázkészülékekhez alkalmazott típusok nem lezárhatóak, a légszűrő szellőzőnyílását eltömíteni SZIGORÚAN TILOS, mert balesetveszélyes!**

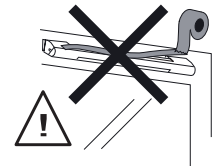

## Ablakba szerelhető teleszkópos átvezető szett (opcionális kiegészítő alumínium, valamint szélesebb PVC, fa ablakprofilokhoz)

Amennyiben a nyílászáró vastagság indokolja, a légszűrő beépítésekor teleszkópos átvezető elem alkalmazása segíti a levegő megfelelő átáramlását, megakadályozza az esetleges páralecsapódást a profilon belül. Kiemelten fontos például alumínium profilba történő szerelés esetén. Az EMM és EHM, EFM típusokhoz választható AEA 1150, valamint az EAR, EAF típusokhoz választható AEA 1151 kiegészítő toldó (légszűrő és esőoldali elemet tartalmazó) készletek 50-71 mm profilvastagságig alkalmazhatók.

Az AEA 1150 és az AEA 1151 szükség esetén tovább bővíthető az AEA 1152 toldó elemmel, így akár 81-130 mm profilvastagság is áthidalható.

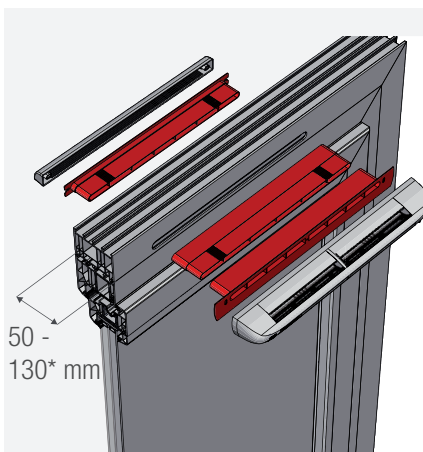

AEA 1151 - EAR, EAF típusokhoz (légszűrő oldal)

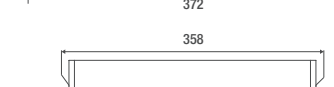
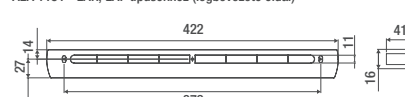

AEA 1150 / AEA 1151 azonos elemrész (esővédő oldal)

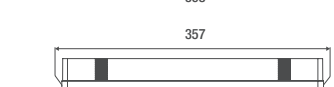
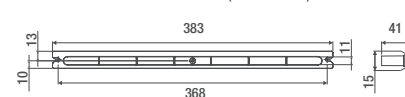

AEA 1150 - EMM, EHA, EFA típusokhoz (légszűrő oldal)

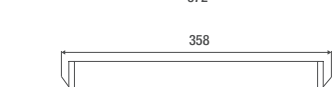
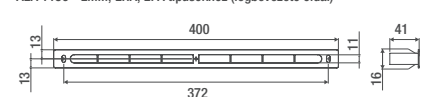

AEA 1152 (kiegészítő toldó) egyaránt választható AEA 1150 és AEA 1151 típusokhoz

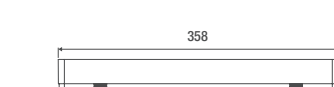
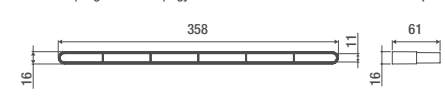

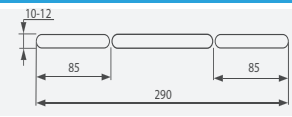
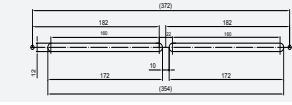
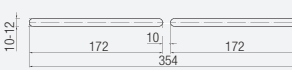
Légbevezető	A szükséges szellőzérés (mm)	A szükséges szellőzérés leírása
EMM, EMF, EFR		<ul style="list-style-type: none"> <li>mérete: 290 mm hosszú,</li> <li>10-12 mm magas,</li> <li>két megmaradó (2–3 mm széles) hússal a rés szélétől 85 mm-re befelé a két oldalról.</li> </ul>
EHM*, EFM*		<ul style="list-style-type: none"> <li>mérete: 355 mm hosszú*,</li> <li>10-15 mm magas,</li> <li>egy megmaradó 2-3 mm-es hússal középen.</li> </ul>
EAR, EAF		<ul style="list-style-type: none"> <li>mérete: 354 mm hosszú,</li> <li>10-12 mm magas,</li> <li>egy megmaradó 10 mm-es hússal a közepén.</li> </ul>

\*Figyelem! Kérjük ügyeljen arra, hogy az EHM és EFM légbevezetők aszimmetrikus alaplap kialakítása miatt a résmarás helye 4,5 cm-rel eltolódik. A nem megfelelő elhelyezés a nyílászárón ronthatja az esztétikai élményt!

### MŰANYAG ABLAK esetén:

- a belső oldalon: a nyílászárny legfelső részén a gumitömítés és a merevítést tartalmazó profilrész közötti sávban.
- A rendelkezésre álló sáv profiltól függően általában 14-16 mm.
- a külső oldalon: a tokszerkezet felső részén, a nyíló szárnyon mart réssel azonos méretben és módon, azzal szemben.
- Középtömítéses rendszernél a középső tömítést a rés hosszában el kell távolítani!
- A rések elkészítése után a szárny belső oldalára szereljük a légbevezető elemet, a tok külső oldalára az esővédőt.

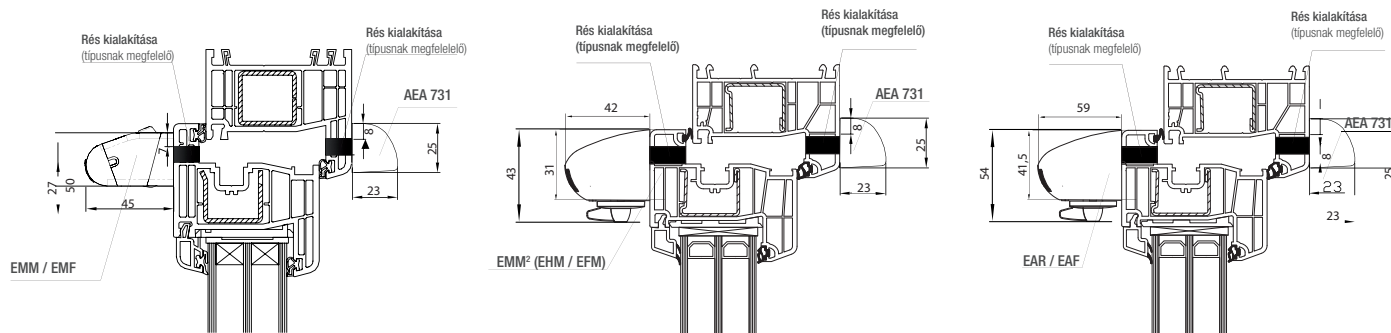

### FA ABLAK esetén:

- a szárny felső részét az üvegszorító fölött átmarva (ha a marószár nem éri át a szárnyat, akkor az előfurat elkészítése után a marást két oldalról végezzük),
- a tokszerkezetet érintetlenül hagyjuk. A rések elkészítése után a szárny belső oldalára szereljük a légbevezető elemet, külső oldalára pedig az esővédő-rovarrácot. A rések szakszerű marása esetén a szárny az esővédő elem felszerelése után is biztonságosan bezárható.

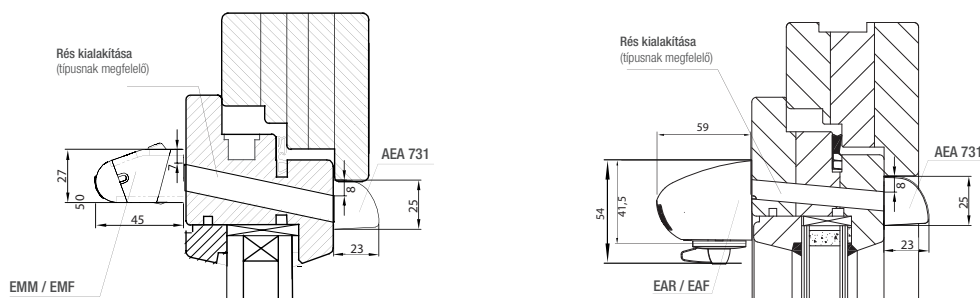

## Légbevezetők beépítése falátvezetésbe

- Alakítsa ki a szükséges Ø100 mm-es vagy Ø125 mm-es átvezető cső elhelyezésére alkalmas faláttörést, általában a mennyezet alatt 20-40 cm-el, lehetőleg a fűtőtest közelében. Megj.: A cső külső átmérője típusától függően 110 mm, 125 mm.
- Helyezze be és rögzítse a fali átvezető csövet (nem tartozék, de kiegészítőként rendelhető AIRD 130-4WH vagy AIRD 130-5WH) a réseket töltsse ki,
- Belső oldalon csavarozza fel a falra az EHT, EFT légbevezető elem talpzatát ill. szilikonnal tömítse,
- Helyezze be a nyílásba a kiegészítő rovarhálót (AEA 774) amennyiben a nem szúnyogháló külső rácstól (AEA 778) használja.
- Pattintsa fel a légbevezető elemet a talpzatra,
- A külső oldalon szilikonnal tömítse és rögzítse fel a falra az esővédő rácstól talpzatát, majd pattintsa fel az esővédőt. EFT 125 típus esetén csak szerelje helyére a külső oldali esővédőt.

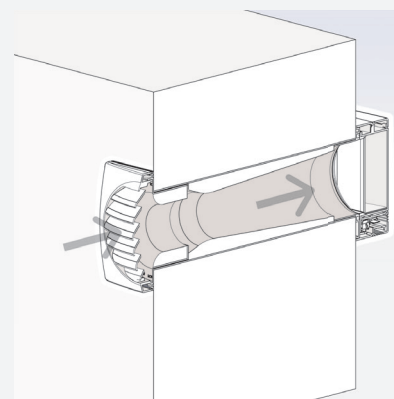



**Aereco Légtechnika Kft.**

1139 Budapest, Fáy u. 12/A. - tel (+36 1) 214 44 21, 214 43 77, 225 03 73 - fax (+36 1) 225 03 73 - e-mail: [aereco@aereco.hu](mailto:aereco@aereco.hu)  
[www.aereco.hu](http://www.aereco.hu)